

ZWMP

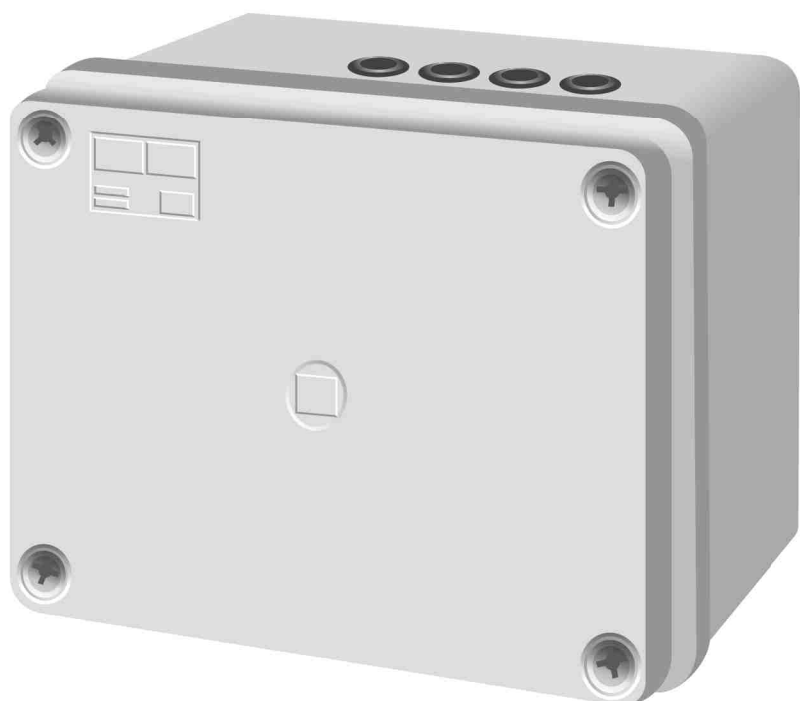

BEZPEČNOSTNÍ POKYNY	3
INSTALACE MODULU	3
PODŘÍZENÝ MODUL	4
PŘIDÁNÍ DO SKUPINY	4
ODSTRAŇOVÁNÍ ZE SKUPINY	5
RESETOVÁNÍ MODULU	5
DALŠÍ FUNKCE	6
DODATEČNÉ INFORMACE	7
PROBLÉMY	7
MONTÁŽ MODULU	7
ZÁRUKA	8

Vážený zákazníku! Děkujeme Vám za zakoupení výrobku firmy FAKRO a doufáme, že splní Vaše očekávání. V zájmu zajištění správné funkce výrobku si přečtete tento návod.

POPIS MODULU

Modul počasí ZWMP je určen k ovládání zařízení kompatibilních se standardem Z-Wave. Modul umožňuje ovládat max. 231 zařízení, které lze přiřadit do max. 3 skupin. Modul má tři digitální vstupy, do kterých lze zapojit signál z různých zařízení, např. z čidla deště, větru, termostatu, časovače, systému EIB apod. Modul počasí ZWMP může mít funkci NADŘÍZENÉHO nebo PODŘÍZENÉHO ovladače.

i NADŘÍZENÝ ovladač (PRIMARY) - slouží k ovládání zařízení. Může měnit nastavení sítě, přidávat a odstraňovat zařízení. V jedné síti může být pouze 1 NADŘÍZENÝ ovladač.

i PODŘÍZENÝ ovladač (SECONDARY) - slouží pouze k ovládání zařízení. V síti může být více PODŘÍZENÝCH ovladačů.

KONSTRUKCE MODULU ZWMP

①	- Pojistka
②	- Signalizační LED diody
③	- Vstupy čidel
④	- Šrouby pro uchycení elektronické desky
⑤	- Anténa
IN/EX	- Programovací tlačítko
SEL	- Tlačítko pro změnu skupiny
C	- Tlačítko ZAVŘÍT
O	- Tlačítko OTEVŘÍT

TECHNICKÉ PARAMETRY

Napájení:

230 V AC

Dosah:

do 20 m v budově

Pracovní teplota:

5-40 °C

Rozměry:

127/87/57 mm

Rádiový protokol:

Z-Wave

Frekvence:

EU - 868,42 MHz;

AS/NZ - 921,42 MHz;

US/Canada - 908,4 MHz;

RU - 869 MHz.

(v závislosti na verzi)

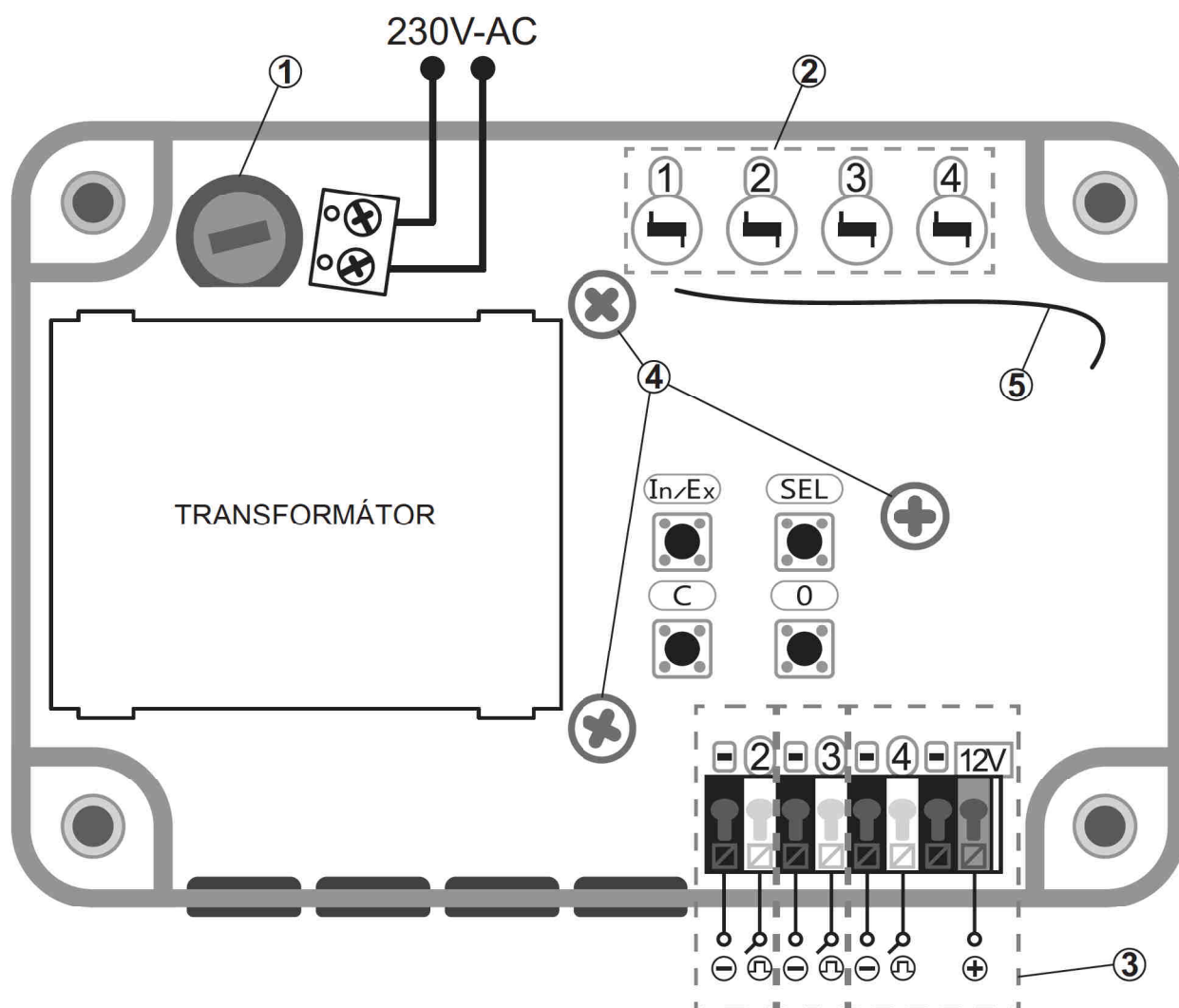

BEZPEČNOSTNÍ POKYNY

Při instalaci modulu ZWMP je nutno věnovat zvláštní pozornost následujícím pokynům:

- Instalace musí být provedena v souladu s návodem výrobce.
- Připojení modulu musí být provedeno vždy při odpojeném napájecím napětí.
- Po rozbalení zkontrolujte, zda jednotlivé části modulu nejeví známky mechanického poškození.
- Před připojením modulu se ujistěte, že napájecí napětí se shoduje s napětím modulu uvedeným na identifikačním štítku.
- Plastové obaly musí být uloženy mimo dosah dětí, neboť mohou být potenciálním zdrojem nebezpečí.
- Modul ZWMP musí být používán v souladu s účelem, pro který byl navržen. Firma FAKRO nenese odpovědnost za následky nesprávného použití modulu.
- Před veškerými činnostmi souvisejícími s čištěním, nastavením a demontáží modulu, odpojte modul od napájecí sítě.
- K čištění modulu nepoužívejte rozpouštědla, otevřený proud vody (neponořujte do vody).
- Opravy modulu musí provést autorizovaný servis výrobce.
- Bezpečná délka kabelů připojených ke spínači je 5 m. Lze použít delší kabely, ale je nutno se ujistit, že rušení nebude mít nepříznivý vliv na činnost modulu ZWMP.
- Modul počasí ZWMP je určen k montáži v interiérech.



Modul je napájen nebezpečným napětím 230 V AC!

INSTALACE MODULU

Modul má 3 digitální vstupy označené čísly 2, 3, 4. Ke vstupům se zařízení připojují podle schématu:

Vstup 2 – vstup určený pro detektor kouře ZFD nebo pro jiné čidlo, např. termostat,

Vstup 3 – vstup určený pro čidlo větru ZWD,

Vstup 4 – vstup určený pro čidlo deště ZRD s napájením 12 V DC, které umožňuje vyhřívání čidla ZRD, aby detektor nereagoval na vnější poruchy, způsobené např. mlhou nebo rosou.

Způsob zapojení detektorů je popsán v montážních návodech, které jsou dodávány k jednotlivým typům výrobků.

Modul ZWMP je napájen napětím 230 V AC.

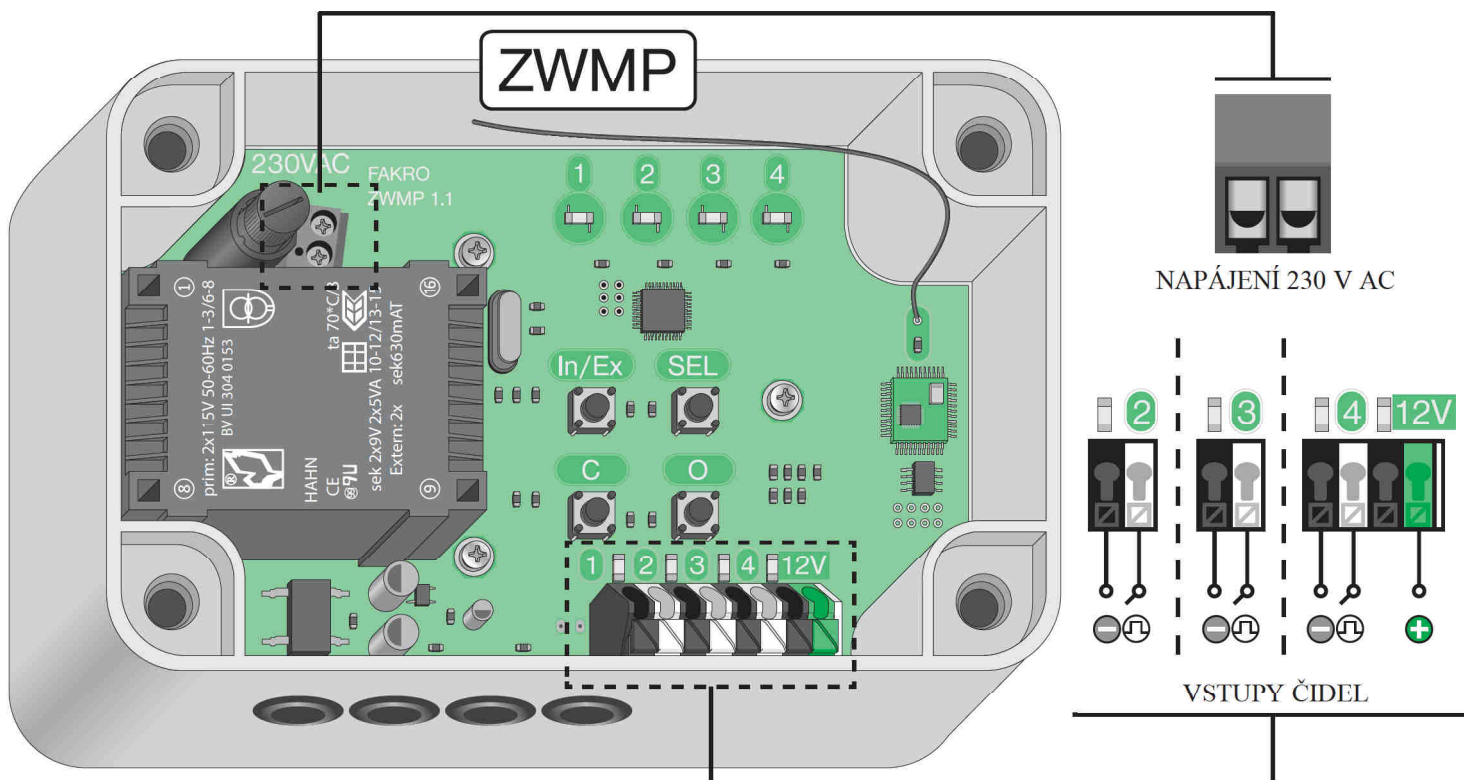

PODRÍZENÝ MODUL

Procedura umožňuje přidat modul ZWMP do stávající sítě jako PODŘÍZENÝ modul. NADŘÍZENÝ ovladač v této síti může být libovolného typu. Aby pomoci PODŘÍZENÉHO modulu bylo možné ovládat zařízení, je nutno přidat je do vybrané skupiny (strana 4).

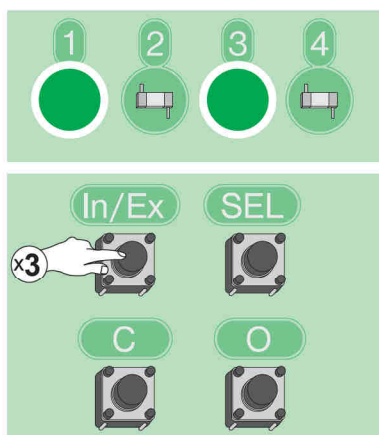

V průběhu 1,5 s stiskněte třikrát tlačítko In/Ex.

V průběhu 10 sekund aktivujte v NADŘÍZENÉM ovladači funkci PŘIDAT ZAŘÍZENÍ DO SÍTĚ. Modul ZWMP - strana 6. Ovladač jiného typu - vizte jeho návod.

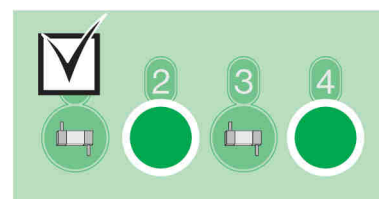

Výsledek programování. V případě chyby opakujte proceduru nebo vizte strana 7, bod 1.

PŘIDÁNÍ DO SKUPINY

Procedura umožňuje přidat ovládaná zařízení do libovolných skupin:

Skupina 2 – ovládaná z detektoru kouře ZFD nebo jiného čidla, např. termostatu,

Skupina 3 – ovládaná z čidla větru ZWD,

Skupina 4 – ovládaná z čidla deště ZRD.

Do skupiny lze přidávat pouze ta zařízení, která byla již dříve přidána do sítě Z-Wave.

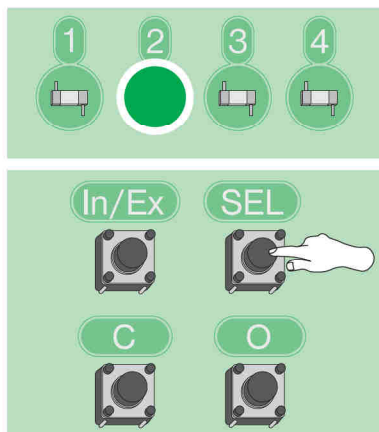

Pomocí tlačítka SEL vyberte skupinu (2, 3 nebo 4), ke které chcete přiřadit zařízení.

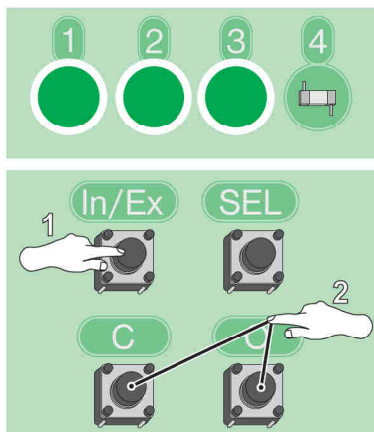

V průběhu 1,5 s stiskněte tlačítko In/Ex a následně tlačítko „C” (zavřít) nebo „O” (otevřít) v závislosti na tom, jak se má zařízení chovat*1. Následně v průběhu 10 sekund stiskněte programovací tlačítko*2.

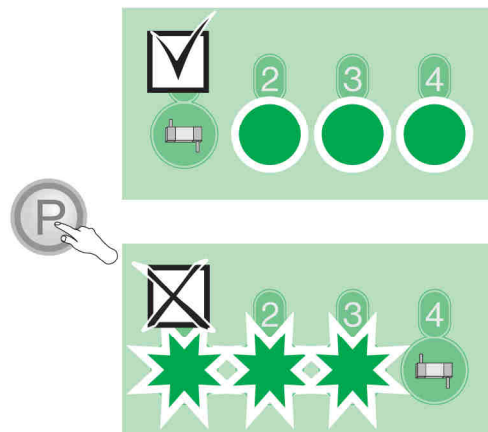

Výsledek programování. V případě chyby opakujte proceduru nebo vizte strana 7, bod 2.



*1 Pozor! Nelze nastavit dvě protichůdné akce ze stejného digitálního vstupu (ve stejné skupině). Pokud se například okno zavře vlivem deště, je vyloučeno, aby se po jeho ustání okno automaticky otevřelo.



*2 Režim programování se aktivuje stisknutím programovacího tlačítka na přidávaném/ odstraňovaném zařízení. Výrobky FAKRO mají programovací tlačítka značená písmenem „P”.

ODSTRAŇOVÁNÍ ZE SKUPINY

Funkce umožňuje odstranit zařízení ze skupiny, aniž by bylo odstraněno ze sítě Z-Wave. Zařízení lze opětovně přidat do skupiny libovolného ovladače, který se nachází ve stejné síti.

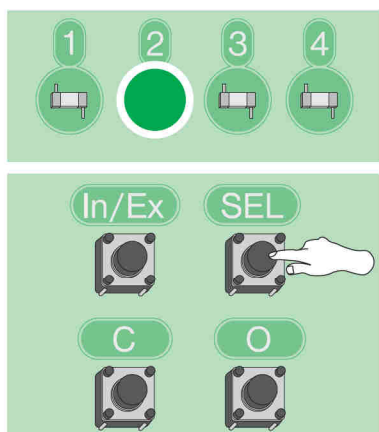

Pomocí tlačítka SEL vyberte skupinu (2, 3 nebo 4), ze které chcete zařízení odstranit.

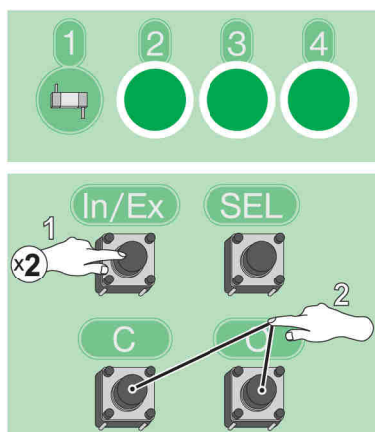

V průběhu 1,5 s stiskněte dvakrát tlačítko In/Ex a následně tlačítko „C” (zavřít) nebo „O” (otevřít) v závislosti na tom, jak bylo dříve zařízení naprogramováno. Následně v průběhu 10 sekund stiskněte programovací tlačítko.

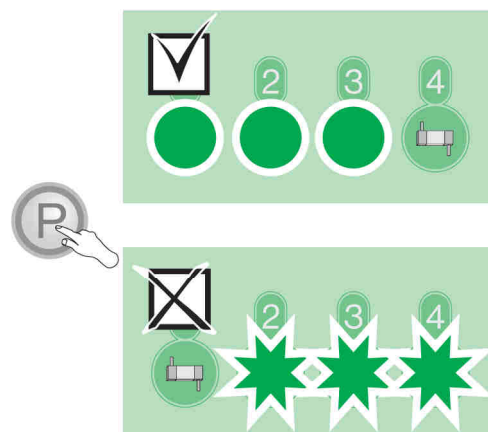

Výsledek programování. V případě chyby opakujte proceduru nebo vizte strana 7, bod 3.

RESETOVÁNÍ MODULU

RESETOVÁNÍ NADŘÍZENÉHO MODULU - odstraní všechny informace v modulu. Zařízení je možné opětovně ovládat teprve po provedení operací: ODSTRAŇOVÁNÍ ZAŘÍZENÍ ZE SÍTĚ (strana 6), PŘIDÁNÍ ZAŘÍZENÍ DO SÍTĚ (strana 6) a PŘIDÁNÍ ZAŘÍZENÍ DO SKUPINY (strana 4).

RESETOVÁNÍ PODŘÍZENÉHO MODULU - odstraní všechny informace v modulu. Zařízení je možné opětovně ovládat teprve po provedení operace PODŘÍZENÝ MODUL (strana 4) a PŘIDÁNÍ DO SKUPINY (strana 4).

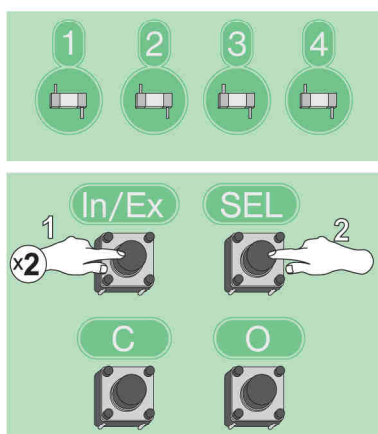

V průběhu 1,5 s stiskněte dvakrát tlačítko In/Ex a následně tlačítko SEL.

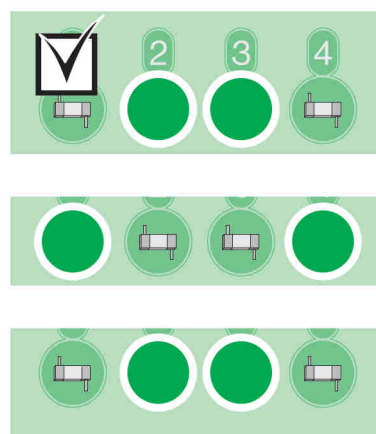

Po krátké době bude modul signalizovat úspěšné provedení operace střídavým svícením LED diod.

PŘIDÁNÍ ZAŘÍZENÍ DO SÍTĚ

Funkce umožňuje přidat zařízení do sítě, aniž by byla přidána do skupiny. Po provedení této operace přejděte do kapitoly PŘIDÁNÍ DO SKUPINY (strana 4). Pomocí funkce PŘIDÁNÍ ZAŘÍZENÍ DO SÍTĚ lze rovněž přidávat další PODŘÍZENÉ ovladače.

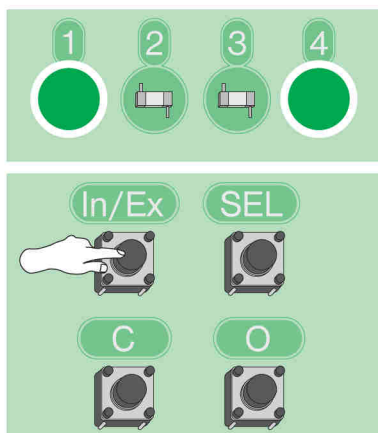

Stiskněte tlačítko In/Ex. Následně v průběhu 10 sekund stiskněte programovací tlačítko*2.

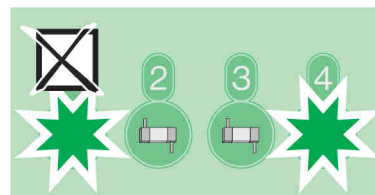
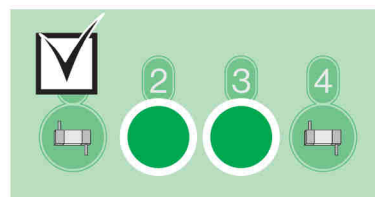

Výsledek programování. V případě chyby opakujte proceduru nebo vizte strana 7, bod 4.

ODSTRAŇOVÁNÍ ZAŘÍZENÍ ZE SÍTĚ

Ovladač nepřirazený do žádné sítě – odstraňuje zařízení z jakékoliv sítě.

Nadřazený ovladač – odstraňuje zařízení ze sítě tohoto ovladače.

Podřazený ovladač – nelze odstraňovat zařízení.

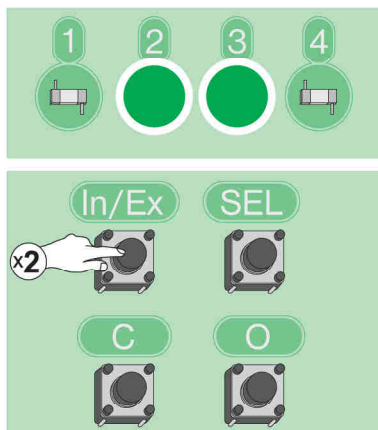

Stiskněte dvakrát tlačítko In/Ex. Následně v průběhu 10 sekund stiskněte programovací tlačítko*2.

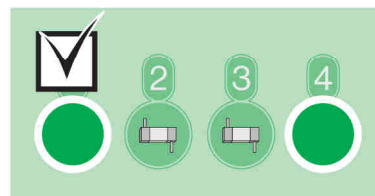

Výsledek programování. V případě chyby opakujte proceduru nebo vizte strana 7, bod 3.



*2 Režim programování se aktivuje stisknutím programovacího tlačítka na přidávaném/ odstraňovaném zařízení. Výrobky FAKRO mají programovací tlačítka značená písmenem „P“.

DODATEČNÉ INFORMACE

Každé zařízení, které je fyzicky odebráno ze sítě (např. v případě poškození) by mělo být odstraněno z paměti ovladače. Tato operace zkrátí dobu odezvy a prodlouží provozní dobu mobilních ovladačů. Pokud nelze odstranit poškozené zařízení z paměti ovladače, je vhodné resetovat celou síť a znovu ji vytvořit.

Po přidání do sítě nových zařízení, která mají být ovládána pomocí PODŘÍZENÉHO modulu, je nutno opakovat operaci PODŘÍZENÝ MODUL (strana 4) a PŘIDÁNÍ DO SKUPINY (strana 4).

PROBLÉMY

1. Modul ZWMP nelze přidat jako PODŘÍZENÝ.

V přidávaném modulu obnovte tovární nastavení. Ujistěte se, že proceduru provádíte v určeném časovém úseku. Funkce PODŘÍZENÝ MODUL funguje v modulu ZWMP po dobu 10 sekund. Možný problém s dosahem.

2. Zařízení nelze přidat do vybrané skupiny.

Dohromady lze do všech skupin přiřadit maximálně 231 zařízení. Zařízení není v síti nebo je mimo dosah sítě Z-Wave.

3. Zařízení nelze odstranit ze skupiny nebo sítě.

Ujistěte se, že stisknutí programovacího tlačítka probíhá na správném zařízení a netrvá déle než 10 sekund od zahájení procedury. Možný problém s dosahem.

4. Nelze přidat zařízení.

- Je možné, že zařízení je přiřazeno k jiné síti. Proveďte proceduru ODSTRAŇOVÁNÍ ZAŘÍZENÍ ZE SÍTĚ.
- Ujistěte se, že stisknutí programovacího tlačítka netrvá déle než 10 sekund od zahájení procedury.
- K modulu lze přiřadit maximálně 231 zařízení.
- Možný problém s dosahem.

5. Problém s dosahem

Zkontrolujte, zda je zařízení, které chcete ovládat, správně připojeno ke zdroji napájení. Zkontrolujte, zda lze zařízení aktivovat pomocí tlačítka pro manuální ovládání.

MONTÁŽ MODULU

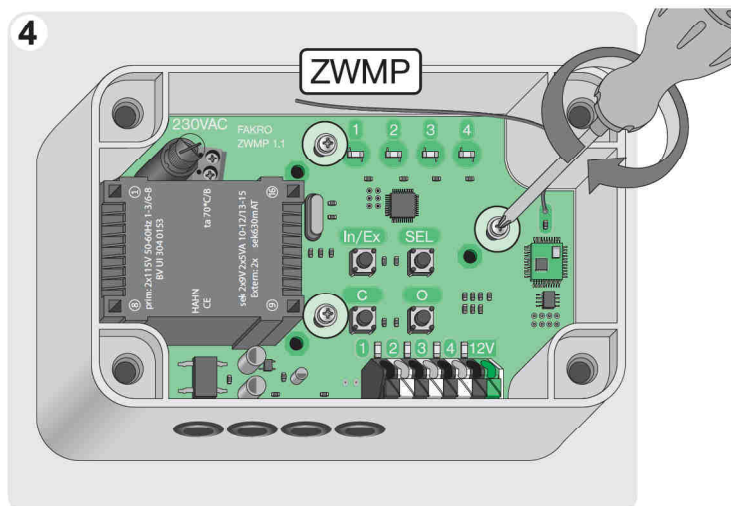
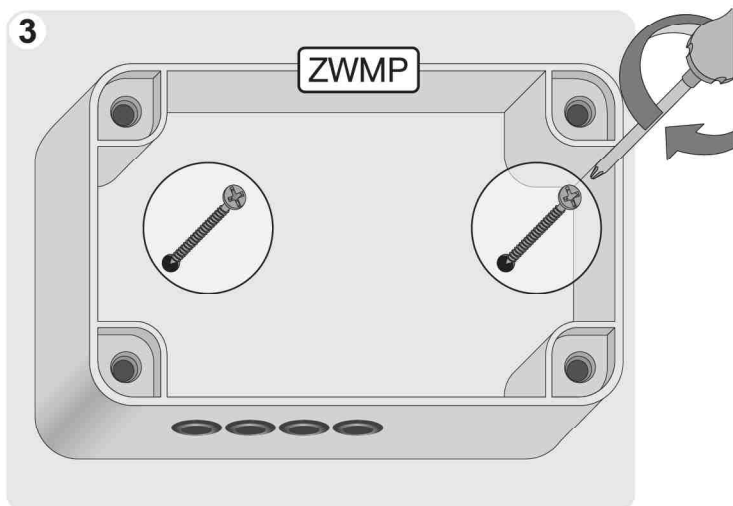
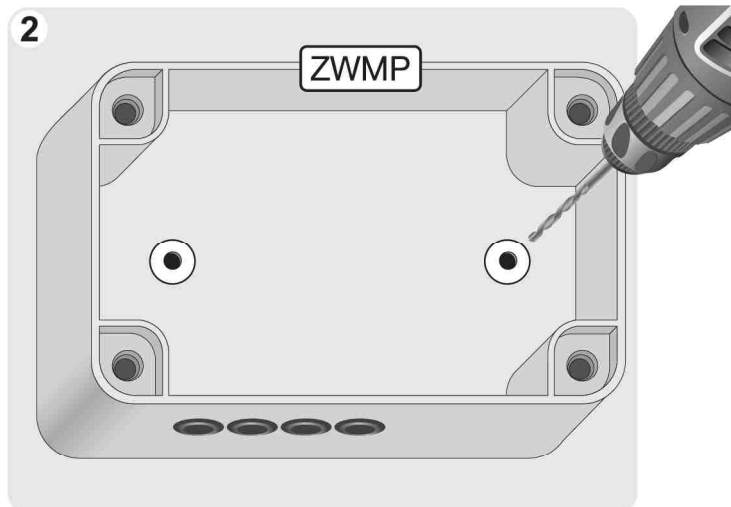
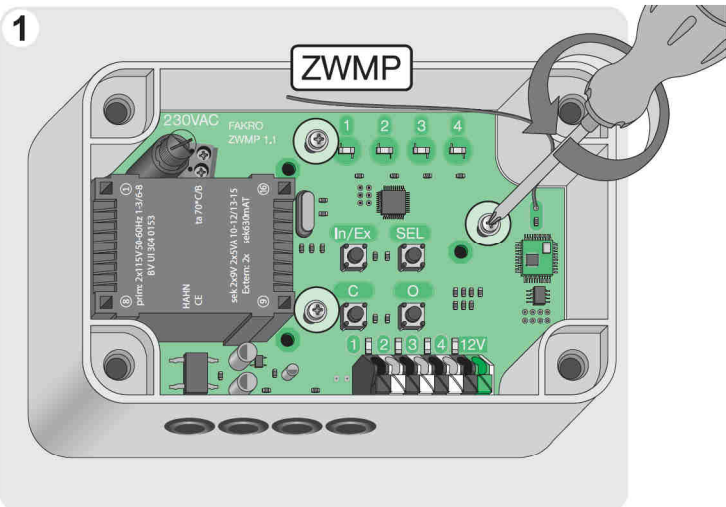

ZÁRUKA

Výrobce zaručuje funkčnost zařízení. Zavazuje se rovněž opravit nebo vyměnit poškozené zařízení, pokud poškození vzniklo vlivem materiálových nebo konstrukčních vad. Záruka trvá 24 měsíců ode dne prodeje v případě dodržení následujících podmínek:

- Instalace byla provedena oprávněnou osobou v souladu s pokyny výrobce.
- Nebyly porušeny plomby a nebyly provedeny svévolné konstrukční změny.
- Zařízení bylo používáno v souladu s určením dle návodu k obsluze.
- Poškození nevzniklo vlivem nevhodně provedené elektrické instalace, nebo také působením atmosférických vlivů.
- Výrobce nenese odpovědnost za poškození vzniklá následkem špatného použití a mechanická poškození.

V případě poruchy je nutno doručit zařízení k opravě včetně Záručního listu. Vady vzniklé v záruční době budou odstraněny bezplatně do 30 pracovních dnů ode dne přijetí zařízení k opravě. Záruční a pozáruční opravy provádí výrobce FAKRO PP. Sp. z o.o.

FAKRO Sp. z o.o.

Ul. Węgierska 144A, 33-300 Nowy Sącz
Polska
www.fakro.com
tel.+ 48 18 444 0 444, fax. +48 18 444 0 333

Certifikát kvality:

Zařízení

Model

Sériové číslo

Prodejce

Adresa

Datum nákupu

Podpis (razítko) osoby, která provedla instalaci zařízení